

Joker.

Die Karten werden neu gemischt.





Wir glauben, dass Werkzeug niemals zu Ende erfunden ist. Daher haben wir die Maulschlüssel noch mal ganz genau unter die Lupe genommen.

Herausgekommen ist ein Joker Sortiment mit noch mehr Problemlösern für die gestiegenen Anforderungen an moderne Schraubanwendungen.



Joker 6004



Joker 6003

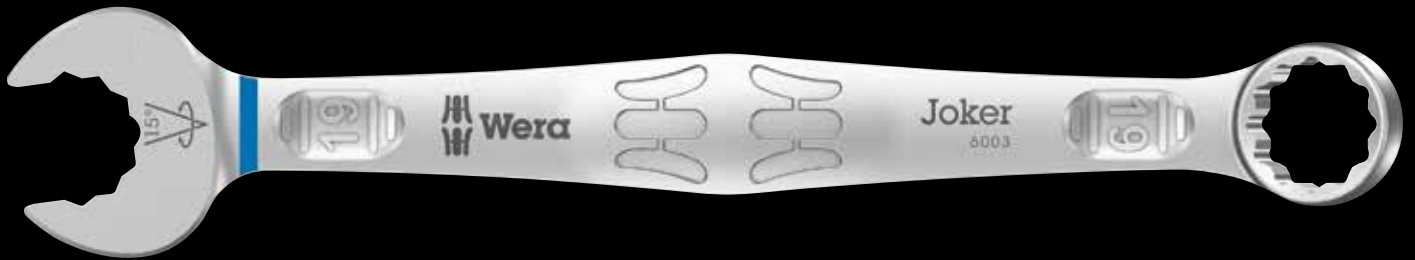

Joker 6002

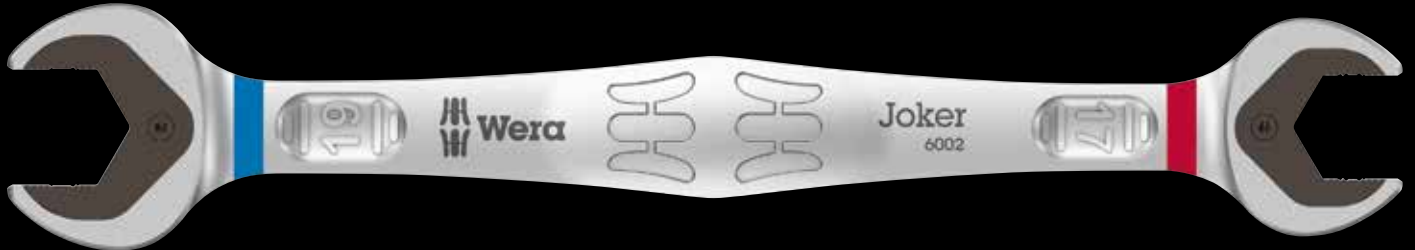

Joker 6001

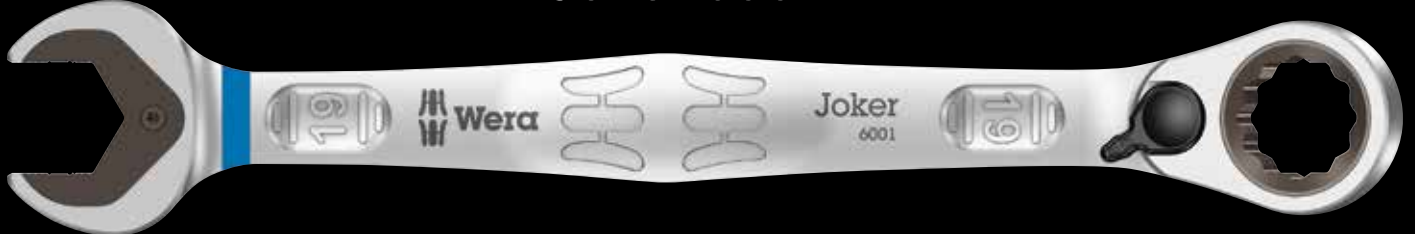

Joker 6000

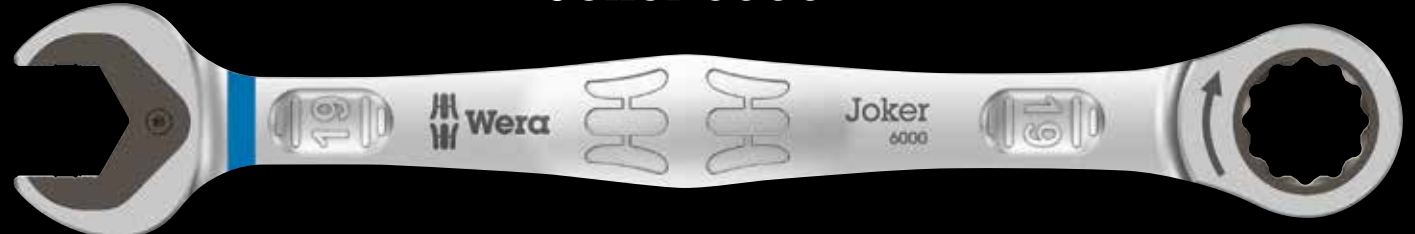

Joker 6004

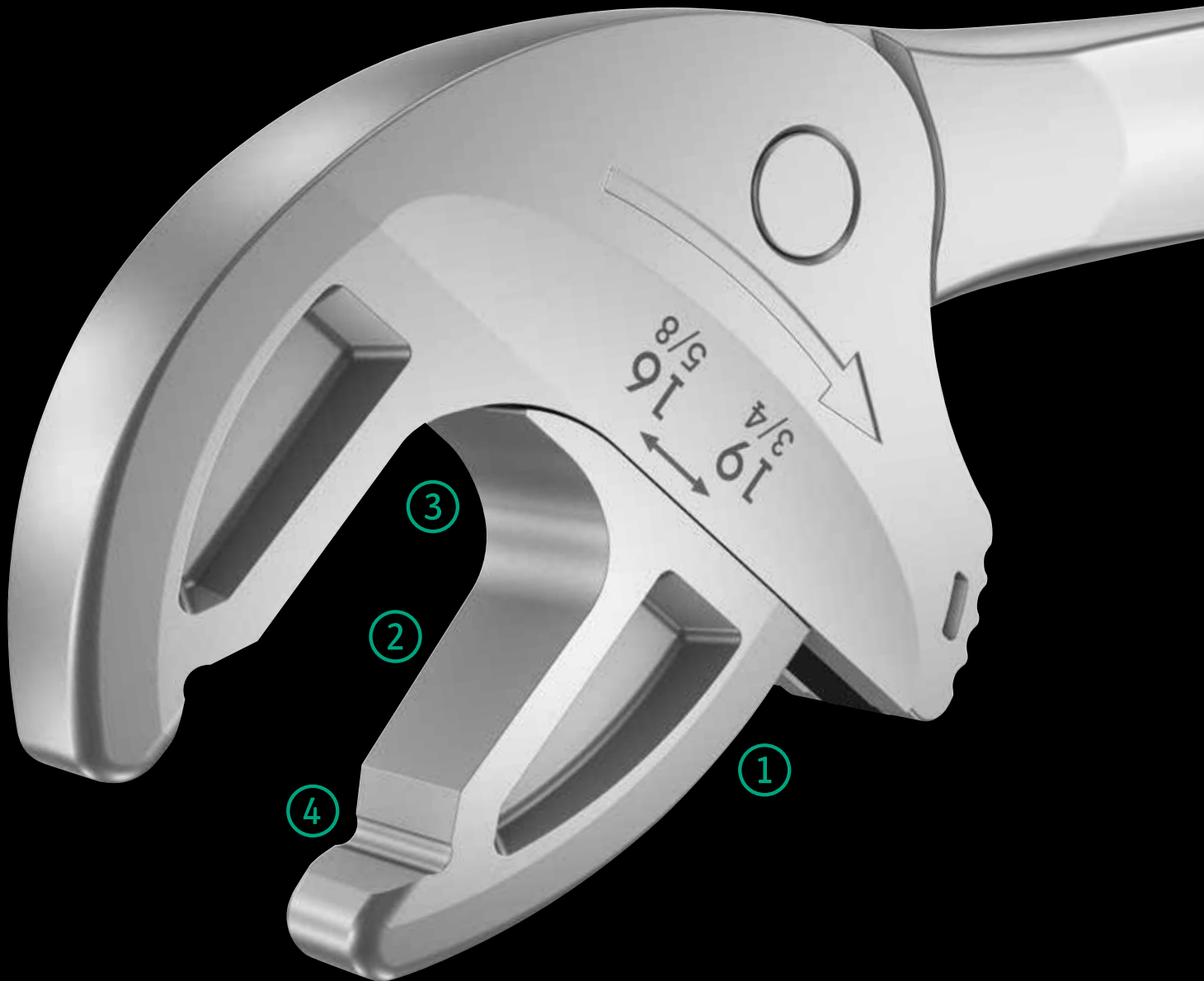

Viele Anwender wünschen sich ein universelles Schraubwerkzeug mit möglichst großem Einsatzspektrum. Ein einziges Werkzeug für mehrere metrische und zöllige Abmessungen sollte es sein.

Es sollte sich automatisch auf die unterschiedlichen Schraubengrößen einstellen. Sicher zupacken, nichts beschädigen und eine hohe Arbeitsgeschwindigkeit ermöglichen.

Der Joker 6004 erfüllt diese Wünsche. Durch die stufenlos und parallel geführten Backen werden mehrere Maulschlüssel-Einzelabmessungen ersetzt. Die benötigte Größe stellt sich beim Ansetzen an der Sechskant-Mutter oder -Schraube stufenlos von selbst ein.

Der integrierte Hebelmechanismus klemmt die Sechskant-Schraube bzw. Mutter zwischen den Backen sicher ein, was die Gefahr des Abrutschens und der Beschädigungen deutlich verringert.

Für das schnelle und durchgängige Schrauben ohne Absetzen sorgt die Ratschenfunktion. Durch die Nutzung der Eckweiten-Prismen ist ein Rückschwenkwinkel von nur 30° realisierbar.

Die Ein-Schenkel-Konstruktion in Verbindung mit der Ratschenfunktion und dem Eckweitenprisma ermöglicht das Arbeiten auch in engen Bauräumen. Der verstellbare Joker 6004 ist das universelle Schraubwerkzeug.



Joker 6004

1 Automatisch und stufenlos selbsteinstellend



Durch die automatisch stufenlos zugreifenden parallel geführten Backen deckt der Joker Maulschlüssel 6004 alle Abmessungen im jeweiligen Anwendungsbereich ab. Die benötigte Größe findet der Schlüssel beim Ansetzen an der Mutter oder Schraube ohne Einstellen von selbst.

3 Ratschenmechanik für schnelles Arbeiten



Die Ratschenfunktion im Maul sorgt für schnelles und durchgängiges Schrauben ohne Absetzen.

2 Schraubenschonend

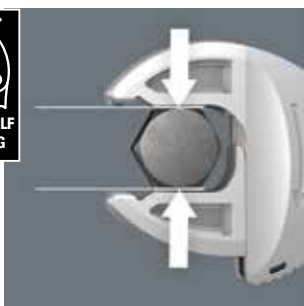

Die parallelen glatten Backen des Joker 6004 ermöglichen eine Flächenpressung und können dadurch das Verrunden der Mutter bzw. des Schraubenkopfes vermeiden, was bei der Kraftübertragung über Ecken auftreten kann.

4 Niedriger Rückschwenkwinkel

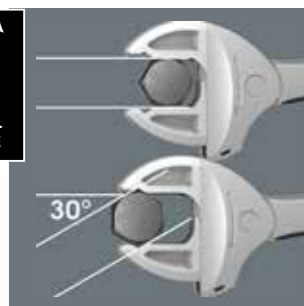

Über die Eckweitenprismen im Maul wird ein Rückschwenkwinkel von nur 30° ermöglicht.

Joker 6004 – Sortiment

6004 Joker XS Selbstjustierender Maulschlüssel



Anwendung: Sechskant-Schraubenköpfe bzw. -Muttern mit Schlüsselweite 7-10 (metrisch) bzw. $1/4''$ - $3/8''$ (zöllig)

Ausführung: Selbstjustierender Maulschlüssel mit Ratschenfunktion; größenverstellbare Maulseite, parallel geführten glatte Backen; mit 30° Rückschwenkwinkel über die Eckweitenprismen im Maul; Aufhängeloch

	mm		mm	mm
05020099001 ¹⁾	7-10	$1/4''$ - $3/8''$	115	7.7

¹⁾Lieferbar ab Herbst 2020

6004 Joker S Selbstjustierender Maulschlüssel



Anwendung: Sechskant-Schraubenköpfe bzw. -Muttern mit Schlüsselweite 10-13 (metrisch) bzw. $7/16''$ - $1/2''$ (zöllig)

Ausführung: Selbstjustierender Maulschlüssel mit Ratschenfunktion; größenverstellbare Maulseite, parallel geführten glatte Backen; mit 30° Rückschwenkwinkel über die Eckweitenprismen im Maul; Aufhängeloch

	mm		mm	mm
05020100001	10-13	$7/16''$ - $1/2''$	154	10

6004 Joker L Selbstjustierender Maulschlüssel



Anwendung: Sechskant-Schraubenköpfe bzw. -Muttern mit Schlüsselweite 16-19 (metrisch) bzw. $5/8''$ - $3/4''$ (zöllig)

Ausführung: Selbstjustierender Maulschlüssel mit Ratschenfunktion; größenverstellbare Maulseite, parallel geführten glatte Backen; mit 30° Rückschwenkwinkel über die Eckweitenprismen im Maul; Aufhängeloch

	mm		mm	mm
05020101001	16-19	$5/8''$ - $3/4''$	224	14

6004 Joker XXL Selbstjustierender Maulschlüssel



Anwendung: Sechskant-Schraubenköpfe bzw. -Muttern mit Schlüsselweite 24-32 (metrisch) bzw. $15/16''$ - $1\ 1/4''$ (zöllig)

Ausführung: Selbstjustierender Maulschlüssel mit Ratschenfunktion; größenverstellbare Maulseite, parallel geführten glatte Backen; mit 30° Rückschwenkwinkel über die Eckweitenprismen im Maul; Aufhängeloch

	mm		mm	mm
05020102001	24-32	$15/16''$ - $1\ 1/4''$	322	20

6004 Joker M Selbstjustierender Maulschlüssel



Anwendung: Sechskant-Schraubenköpfe bzw. -Muttern mit Schlüsselweite 13-16 (metrisch) bzw. $1/2''$ - $5/8''$ (zöllig)

Ausführung: Selbstjustierender Maulschlüssel mit Ratschenfunktion; größenverstellbare Maulseite, parallel geführten glatte Backen; mit 30° Rückschwenkwinkel über die Eckweitenprismen im Maul; Aufhängeloch

	mm		mm	mm
05020103001 ¹⁾	13-16	$1/2''$ - $5/8''$	188	12.4

¹⁾Lieferbar ab Herbst 2020



Joker 6003

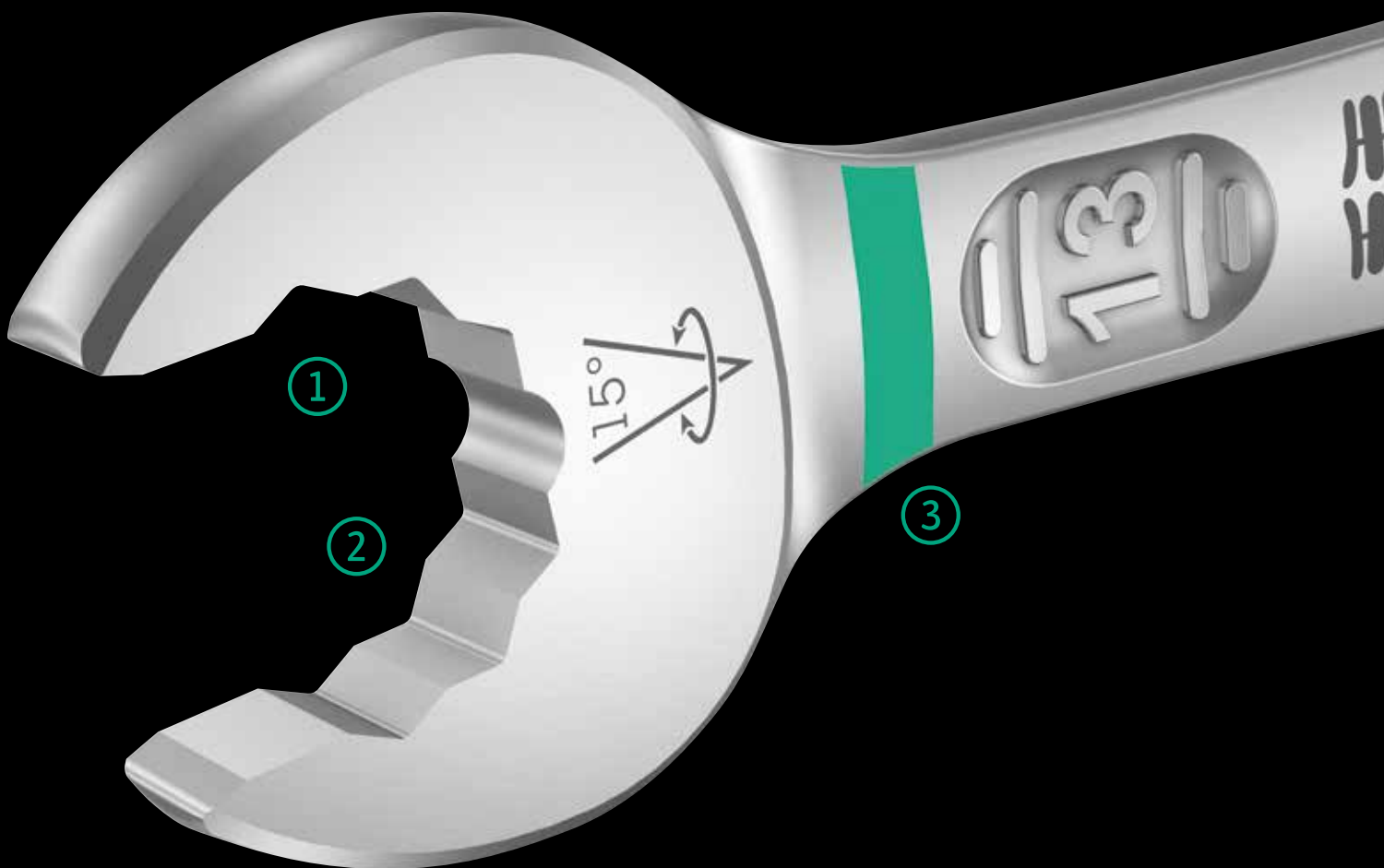

Da die Bauräume bei Schraubarbeiten immer enger werden, sind Werkzeuge notwendig, mit denen die Anwender auch in solchen Situationen erfolgreich arbeiten können. Enge Bauräume erfordern zusätzliche Ansetzpunkte des Werkzeugs. Lassen sich also Maulschlüssel derart modifizieren, dass sich die Ansetzmöglichkeiten des Werkzeugs erhöhen?

Durch die Kombination des um $7,5^\circ$ geschwenkten Mauls und die Doppelsechskantgeometrie wird eine Verdopplung der Ansetzpunkte erzielt. Bei einer wiederholten 180° -Drehung des Schlüssels um die Längsachse während des Schraubens gibt es vier Ansetzmöglichkeiten und Muttern bzw. Schraubenköpfe können alle 15° „gepackt“ werden.

Der Joker 6003 mit seiner pfiffigen Maulgeometrie erweitert das Anwenderspektrum in engen Bauräumen deutlich. Den jeweiligen Ansetzpunkt findet der Joker 6003 nach jedem Wenden sozusagen von selbst.

Die schlanke und dennoch robuste Ringseite ist um 15° zur Werkzeugachse abgewinkelt. Durch die hochwertige Oberflächenvergütung wird ein hoher und lang anhaltender Korrosionsschutz erzielt.

Mit Werkzeugfinder Take it easy: Farbkennzeichnung nach Größen.



1 Für besonders enge Bauräume



Der Ringmaulschlüssel Joker 6003 mit seiner besonderen Maulgeometrie – eine um 7,5° geschwenkte Maulseite und die Doppelsechskantgeometrie – verdoppelt die Ansetzmöglichkeiten bei wiederholter 180°-Drehung des Schlüssels um die Längsachse. Muttern bzw. Schraubenköpfe können alle 15° „gepackt“ werden. Den jeweiligen Ansetzpunkt findet der Joker 6003 nach jedem Wenden sozusagen von selbst.

alle 15° „gepackt“ werden. Den jeweiligen Ansetzpunkt findet der Joker 6003 nach jedem Wenden sozusagen von selbst.

3 Wera Werkzeugfinder „Take it easy“

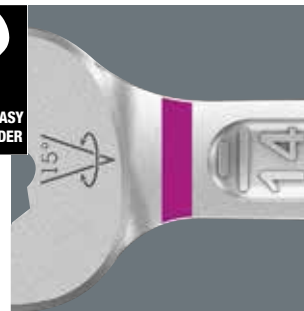

Take it easy Werkzeugfinder mit Farbkennzeichnung nach Größen – zum einfachen und schnellen Finden des benötigten Werkzeugs. Größensystem bei Werkzeugen für Innensechskantschrauben (Winkelschlüssel, Zyklop Bit-Nüsse), Außensechskantschrauben und -mutter (Joker Maulschlüssel, Zyklop Nüsse und Zyklop Nüsse mit Haltefunktion) und TORX®-Schrauben (Winkelschlüssel, Zyklop Bitnüsse).

Maulschlüssel, Zyklop Nüsse und Zyklop Nüsse mit Haltefunktion) und TORX®-Schrauben (Winkelschlüssel, Zyklop Bitnüsse).

2 Für weniger als 30° Schwenkwinkel



Durch die um 7,5° geschwenkte Maulseite, Doppelsechskantgeometrie und eine angepasste Anwendungsweise (Ansetzen – Schrauben – Drehen – erneut Ansetzen – Schrauben – Drehen usw.) können auch Schraubsituationen gelöst werden, die weniger als 30° Schwenkwinkel zulassen.

4 Abgewinkelte Ringseite

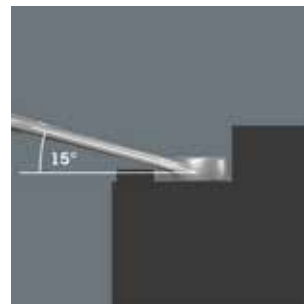

Die Ringseite ist um 15° zur Werkzeugachse abgewinkelt, um Verletzungen vorzubeugen.

Joker 6003 – Sortiment

6003 Joker Ringmaulschlüssel

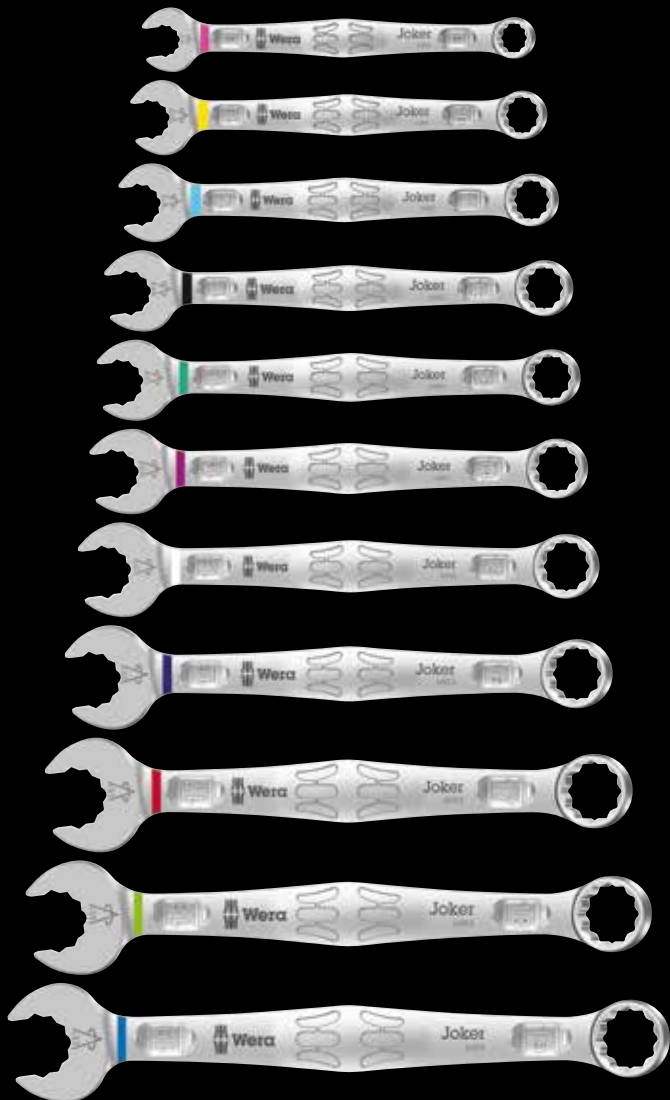

Anwendung: Sechskant-Schraubenköpfe bzw. -Muttern

Ausführung: Ringmaulschlüssel; Maulseite um 7,5° geschwenkt; Ringseite 15° geschwenkt; mit Werkzeugfinder Take it easy; Farbzeichnung nach Größen

		mm	mm	mm	mm	mm
05020200001		8	115	19	4,5	12,5
05020201001		10	125	22	5	15
05020202001		11	135	24,5	5	17
05020203001		12	148	26	5,5	18
05020204001		13	160	27	6	19
05020205001		14	167	29	6	20
05020206001		15	174	32	6	22
05020207001		16	182	35	6,5	23
05020208001		17	190	38	6,5	24,5
05020209001		18	210	39	7,5	26
05020210001		19	230	42	7,5	27,5

6003 Joker 5 Set 1 Ringmaulschlüssel-Satz

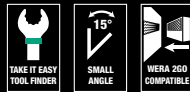

Ringmaulschlüssel-Satz, Maulseite um 7,5° geschwenkt
5-teilig
In robuster Tasche

05020230001	6003 Joker	1x 8x115; 1x 10x125; 1x 13x160; 1x 17x190; 1x 19x230

6003 Joker 11 Set 1 Ringmaulschlüssel-Satz



Ringmaulschlüssel-Satz, Maulseite um 7,5° geschwenkt
11-teilig
In robuster Tasche

05020231001	6003 Joker	1x 8x115; 1x 10x125; 1x 11x135; 1x 12x148; 1x 13x160; 1x 14x167; 1x 15x174; 1x 16x182; 1x 17x190; 1x 18x210; 1x 19x230

6003 Joker Ringmaulschlüssel, zöllig

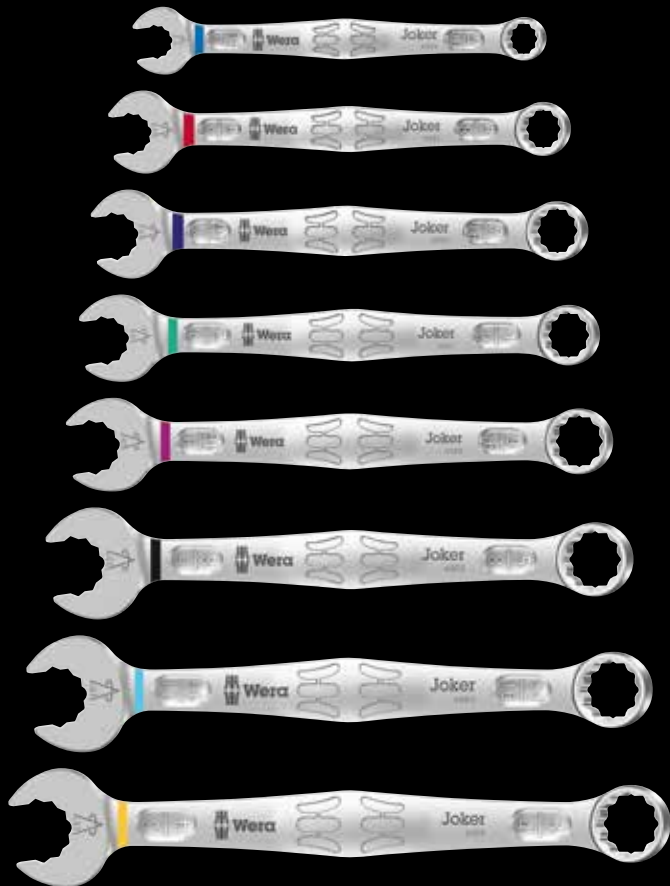

Anwendung: Sechskant-Schraubenköpfe bzw. -Muttern

Ausführung: Ringmaulschlüssel; Maulseite um 7,5° geschwenkt; Ringseite 15° geschwenkt; mit Werkzeugfinder Take it easy; Farbkennzeichnung nach Größen

		mm	mm	mm	mm	
05020211001		5/16"	115	19	4,5	12,5
05020212001		3/8"	125	22	5	15
05020213001		7/16"	135	24,5	5	17
05020214001		1/2"	160	26	6	19
05020215001		9/16"	167	29	6	20
05020216001		5/8"	182	35	6,5	23
05020217001		11/16"	210	40	7,5	26
05020218001		3/4"	230	42	7,5	27,5

6003 Joker 5 Imperial Set 1 Ringmaulschlüssel-Satz, zöllig



Ringmaulschlüssel-Satz, Maulseite um 7,5° geschwenkt
5-teilig
In robuster Tasche

05020240001	
6003 Joker Imperial	1x 5/16"x115; 1x 3/8"x125; 1x 1/2"x160; 1x 9/16"x167; 1x 3/4"x230

6003 Joker 8 Imperial Set 1 Ringmaulschlüssel-Satz, zöllig



Ringmaulschlüssel-Satz, Maulseite um 7,5° geschwenkt
8-teilig
In robuster Tasche

05020241001	
6003 Joker Imperial	1x 5/16"x115; 1x 3/8"x125; 1x 7/16"x135; 1x 1/2"x160; 1x 9/16"x167; 1x 5/8"x182; 1x 11/16"x210; 1x 3/4"x230

Joker 6002

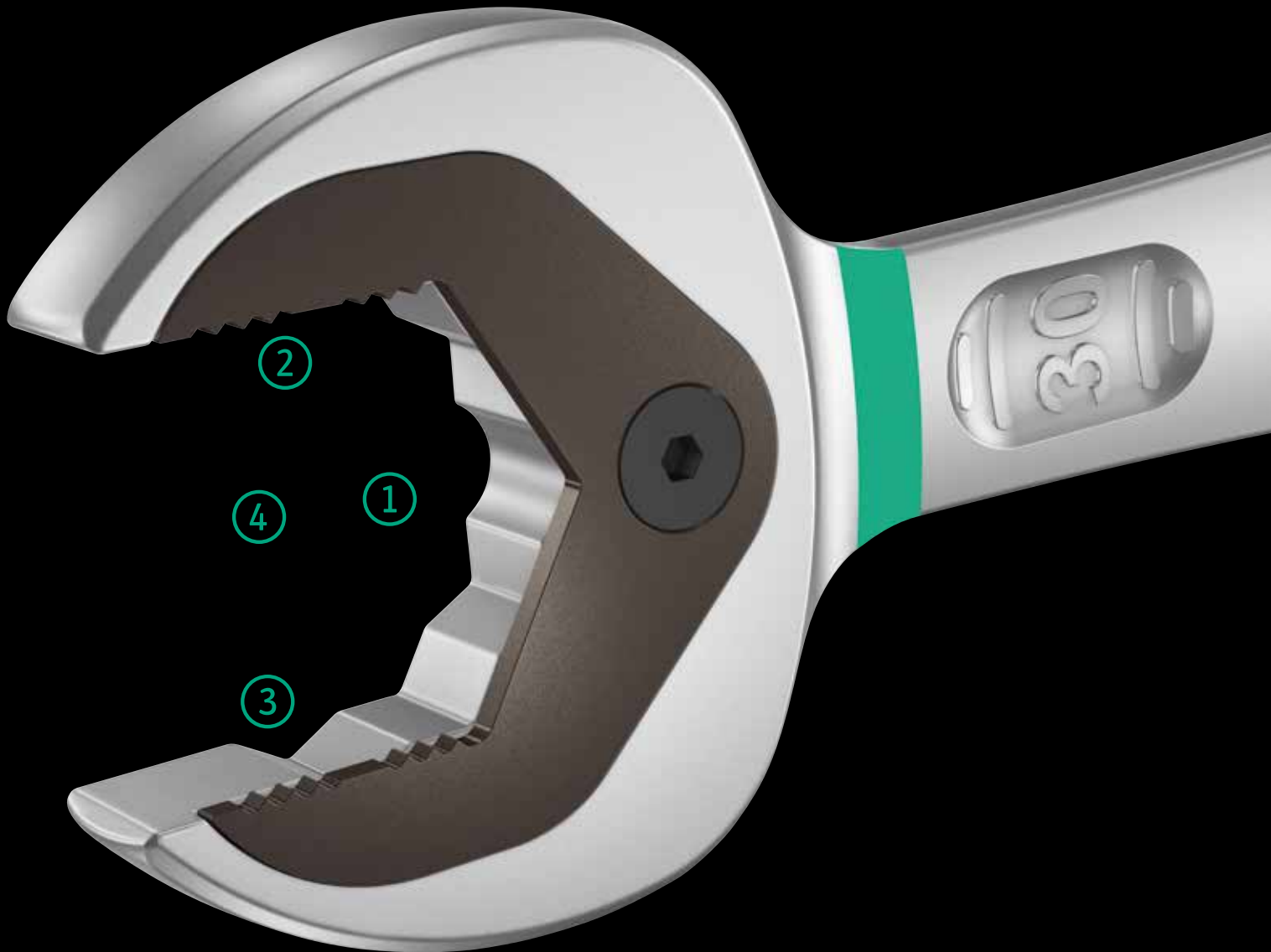

Hochwertiger, metrischer Doppel-Maulschlüssel. Mit Haltefunktion durch Metallplatte im Maul, die die Gefahr des Verlierens von Schrauben und Muttern reduziert.

Die auswechselbare Metallplatte im Maul sichert mit extra harten Zähnen Schrauben und Muttern und reduziert die Abrutschgefahr. Der integrierte Endanschlag kann das Abrutschen vom Schraubenkopf nach unten verhindern und ermöglicht das Aufbringen hoher Drehmomente. Die Doppelsechskantgeometrie sorgt für die formschlüssige Verbindung

mit Schraube oder Mutter und damit für die Verringerung der Abrutschgefahr. Ein Rückschwenkwinkel von nur 30° vermeidet zeitintensives Wenden des Schlüssels beim Schrauben. Die spezielle Schmiedegeometrie sorgt für hohe Drehmomentübertragung und hohe Biegesteifigkeit.

Der Doppelmaul Joker eignet sich hervorragend zum Kontern bei Schraube und Mutter. Mit Werkzeugfinder Take it easy: Farbkennzeichnung nach Größen.

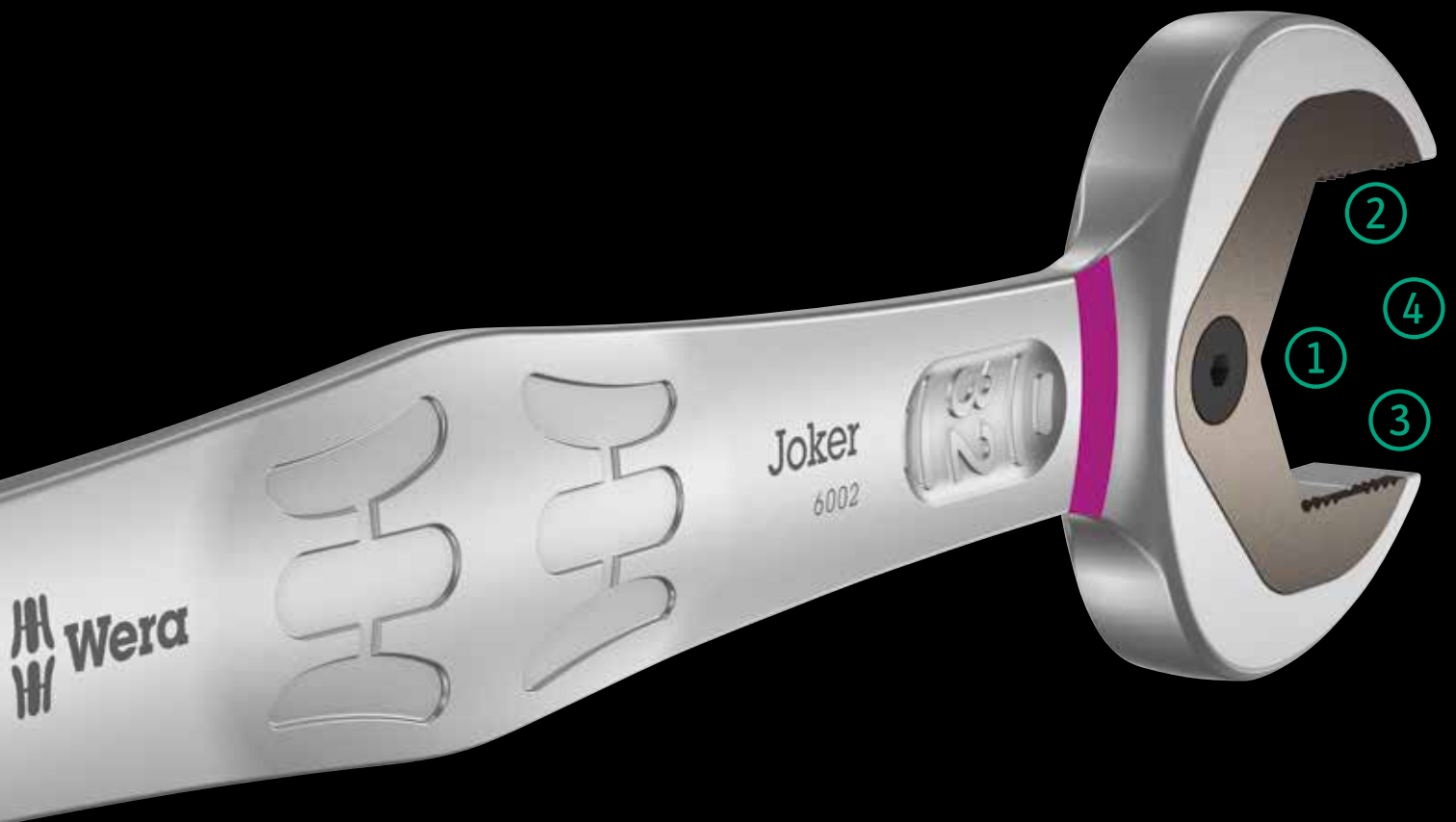

1 Haltefunktion

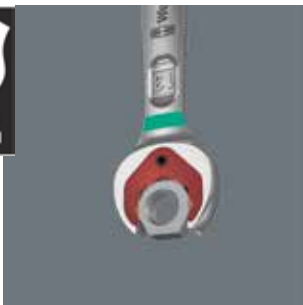

Mit der Haltefunktion des Jokers führen Sie Muttern und Schrauben direkt und sicher zum Einsatzort. Dort kann das Gewinde schnell und sicher eingefädelt werden. Ein Herunterfallen der Schraube oder Mutter kann effektiv vermieden werden. Das zeitaufwändige Suchen entfällt.

3 Doppelsechskant-Geometrie



Die clevere Doppelsechskant-Geometrie des Jokers macht die Verbindung mit Schraube oder Mutter formschlüssig – das sitzt. Und die auswechselbare, gehärtete Metallplatte im Maul des Jokers verbeißt sich mit extrem harten Spitzen in die Schraube. Beides verringert die Abrutschgefahr auch bei hohen Drehmomenten.

2 Endanschlag



kann viel mehr Kraft aufgebracht werden.

Schlüssel immer wieder neu aufsetzen, permanent nachsetzen, Kraft dosieren, um Verletzungsgefahren zu vermeiden? Das war gestern. Heute verringert der Joker mit seinem Endanschlag die Abrutschgefahr vom Schraubenkopf nach unten. Das macht vieles einfacher. Und: beim Schrauben

4 Kleiner Rückholwinkel



herkömmliche Werkzeuge versagen. Deshalb ist der Joker cleverer. Und macht dabei in wirklich jeder Stellung auch noch eine verdammt gute Figur.

Statt 60° bringt der Joker jetzt den 30° Rückholwinkel mit Doppelsechskant-Geometrie. Damit – und mit seinem geraden Kopf macht der Joker jetzt das Wenden des Schlüssels überflüssig. Mit dem Joker lösen, kontern und ziehen Sie ab jetzt Schrauben und Muttern in Situationen an, in denen

Joker 6002 – Sortiment

6002 Joker Doppelmaulschlüssel



Anwendung: Sechskant-Schraubenköpfe bzw. -Muttern

Ausführung: Doppelmaulschlüssel

	mm	mm	mm	mm	mm	mm
05003760001		10	23	13	27	5,5
05003765001		17	37	19	42	8,5
05020260001 ¹⁾		20	48	22	51	10
05020261001 ¹⁾		22	48	24	51	10
05020262001 ¹⁾		24	51	27	60	11
05020263001 ¹⁾		27	63	32	66	12
05020264001 ¹⁾		30	63	32	66	12

¹⁾Lieferbar ab Mai 2020

6000/6002 Joker 6 Set 1 Maul-Ringratschen-/ Doppelmaulschlüssel-Satz



Maul-Ringratschen-/Doppelmaulschlüssel-Satz

6-teilig

In robuster Tasche

05020022001	
6000 Joker	1 x 10x159; 1 x 13x177; 1 x 17x224; 1 x 19x246
6002 Joker Double	1 x 10x13x167; 1 x 17x19x235





Joker 6001

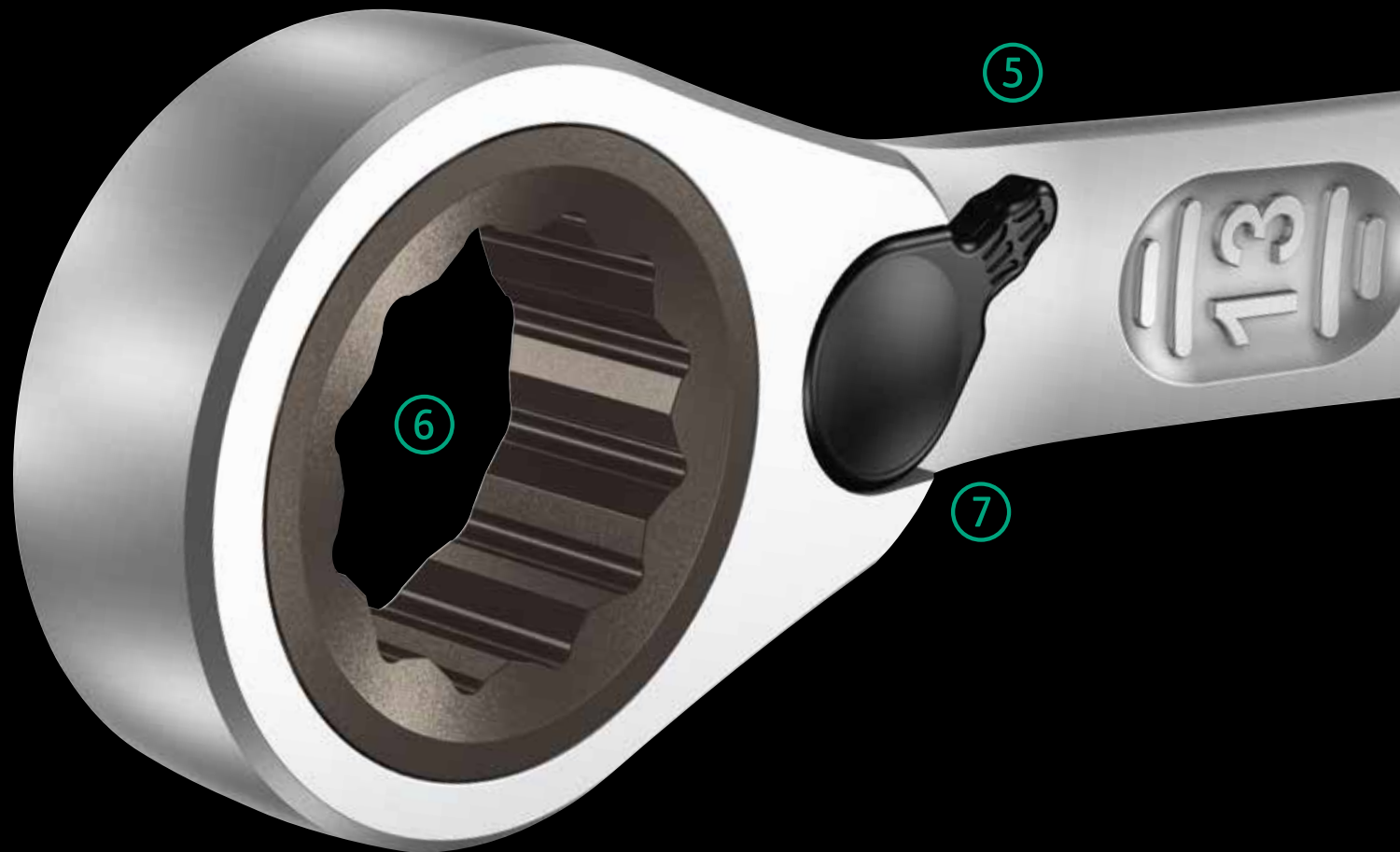

1 Haltefunktion

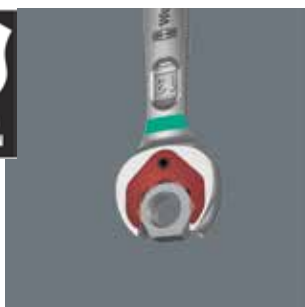

Mit der Haltefunktion des Jokers führen Sie Muttern und Schrauben direkt und sicher zum Einsatzort. Dort kann das Gewinde schnell und sicher eingefädelt werden. Ein Herunterfallen der Schraube oder Mutter kann effektiv vermieden werden. Das zeitaufwändige Suchen entfällt.

2 Endanschlag



kann viel mehr Kraft aufgebracht werden.

Schlüssel immer wieder neu aufsetzen, permanent nachsetzen, Kraft dosieren, um Verletzungsgefahren zu vermeiden? Das war gestern. Heute verringert der Joker mit seinem Endanschlag die Abrutschgefahr vom Schraubenkopf nach unten. Das macht vieles einfacher. Und: beim Schrauben

5 Joker Switch



Die feinverzahnte Ratschenmechanik kann über einen Hebel leichtgängig in beide Richtungen umgeschaltet werden.

6 Feinverzahnte Ratschenmechanik



Die Ratschenmechanik auf der Ringseite weist eine außergewöhnlich hohe Feinverzahnung mit 80 Zähnen auf und sorgt für Flexibilität auch in engen Bauräumen.



Joker Maulringratschenschlüssel mit abgewinkelter Ratschenseite und Umschalthebel. Mit Haltefunktion durch Metallplatte im Maul, die die Gefahr des Verlierens von Schrauben und Muttern reduziert.

Der geringe Rückschwenkwinkel von nur 30° auf der Maulseite vermeidet zeitintensives Wenden des Schlüssels beim Schrauben. Die

umschaltbare Ratschenmechanik auf der Ringseite mit hoher Feinverzahnung (80 Zähne) sorgt für hohe Flexibilität auch in engen Bauräumen. Hörbar präzise Ratschenmechanik.

Das robuste zweiteilige Rast-Element ermöglicht darüber hinaus eine extreme Standfestigkeit. Mit um 15° abgewinkelter Ratschenseite für sicheres Arbeiten bei hohen Drehmomenten.

3 Doppelsechskant-Geometrie



Die clevere Doppelsechskant-Geometrie des Jokers macht die Verbindung mit Schraube oder Mutter formschlüssig – das sitzt. Und die auswechselbare, gehärtete Metallplatte im Maul des Jokers verbeißt sich mit extrem harten Spitzen in die Schraube. Beides verringert die Abrutschgefahr auch bei hohen Drehmomenten.

4 Kleiner Rückholwinkel



Statt 60° bringt der Joker jetzt den 30° Rückholwinkel mit Doppelsechskant-Geometrie. Damit – und mit seinem geraden Kopf macht der Joker jetzt das Wenden des Schlüssels überflüssig. Mit dem Joker lösen, kontern und ziehen Sie ab jetzt Schrauben und Muttern in Situationen an, in denen herkömmliche Werkzeuge versagen. Deshalb ist der Joker cleverer. Und macht dabei in wirklich jeder Stellung auch noch eine verdammt gute Figur.

7 Gekröpfte Ringseite



Die Ringseite ist um 15° abgewinkelt zur Werkzeugachse angeordnet, um das Ansetzen des Schlüssels bei beengtem Arbeitsraum zu erleichtern.

8 Wera Werkzeugfinder „Take it easy“



Take it easy Werkzeugfinder mit Farbkennzeichnung nach Größen – zum einfachen und schnellen Finden des benötigten Werkzeugs.

Joker 6001 – Sortiment

6001 Joker Switch Maul-Ringratschen-Schlüssel, umschaltbar

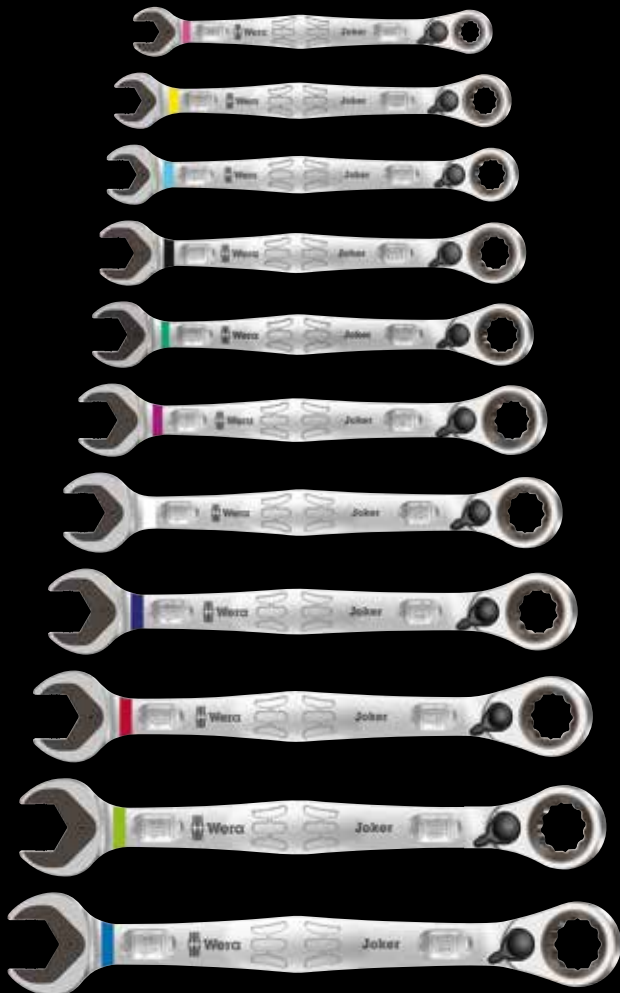

Anwendung: Sechskant-Schraubenköpfe bzw. -Muttern

Ausführung: Maul- und Ringratschenschlüssel; Umschalthebel für einen bequemen Richtungswechsel; Ringseite 15° abgewinkelt

	mm	mm	mm	mm	mm	mm
05020064001	8	144	20,3	5,5	18	7
05020065001	10	159	23	5,5	21,5	7,5
05020066001	11	165	24,3	6,3	22	7,5
05020067001	12	171	26,3	6,6	25	8,5
05020068001	13	179	27,3	7	26	8,5
05020069001	14	187	30	7,5	28	9,5
05020070001	15	199	32	7,8	28,8	9,5
05020071001	16	213	35	8,2	31,7	10,5
05020072001	17	225	37	8,5	33	10,5
05020073001	18	234	39,5	9	34	11
05020074001	19	246	42	9,5	34,7	11

6001 Joker Switch 4 Set 1 Maul-Ringratschenschlüssel-Satz



Ringratschen-Maulschlüssel-Satz, umschaltbar

4-teilig

In robuster Tasche

05020090001	
6001 Joker Switch	1x 10x159; 1x 13x179; 1x 17x225; 1x 19x246

6001 Joker Switch 11 Set 1 Maul-Ringratschenschlüssel-Satz



Ringratschen-Maulschlüssel-Satz, umschaltbar

11-teilig

In robuster Tasche

05020091001	
6001 Joker Switch	1x 8x144; 1x 10x159; 1x 11x165; 1x 12x171; 1x 13x179; 1x 14x187; 1x 15x199; 1x 16x213; 1x 17x225; 1x 18x234; 1x 19x246

6001 Joker Switch Maul-Ringratschen-Schlüssel, umschaltbar, zöllig



Anwendung: Sechskant-Schraubenköpfe bzw. -Muttern

Ausführung: Maul- und Ringratschenschlüssel; Umschalthebel für einen bequemen Richtungswechsel; Ringseite 15° abgewinkelt

		mm	mm	mm	mm	mm	mm
05020075001		5/16"	144	20,3	5,5	18	7
05020076001		3/8"	159	23	5,5	21,5	7,5
05020077001		7/16"	165	24,3	6,3	22	7,5
05020078001		1/2"	171	26,3	6,6	25	8,5
05020079001		9/16"	187	30	7,5	28	9,5
05020080001		5/8"	213	35	8,2	31,7	10,5
05020081001		11/16"	234	39,5	9	34	11
05020082001		3/4"	246	42	9,5	34,7	11

6001 Joker Switch 4 Imperial Set 1 Maul-Ringratschenschlüssel-Satz, zöllig



Ringratschen-Maulschlüssel-Satz, umschaltbar

4-teilig

In robuster Tasche

05020092001	
Joker Switch inch	1 x 7/16"x165; 1 x 1/2"x171; 1 x 9/16"x187; 1 x 3/4"x246

6001 Joker Switch 8 Imperial Set 1 Maul-Ringratschenschlüssel-Satz, zöllig



Ringratschen-Maulschlüssel-Satz, umschaltbar

8-teilig

In robuster Tasche

05020093001	
Joker Switch inch	1 x 5/16"x144; 1 x 3/8"x159; 1 x 7/16"x165; 1 x 1/2"x171; 1 x 9/16"x187; 1 x 5/8"x213; 1 x 11/16"x234; 1 x 3/4"x246

Joker 6000

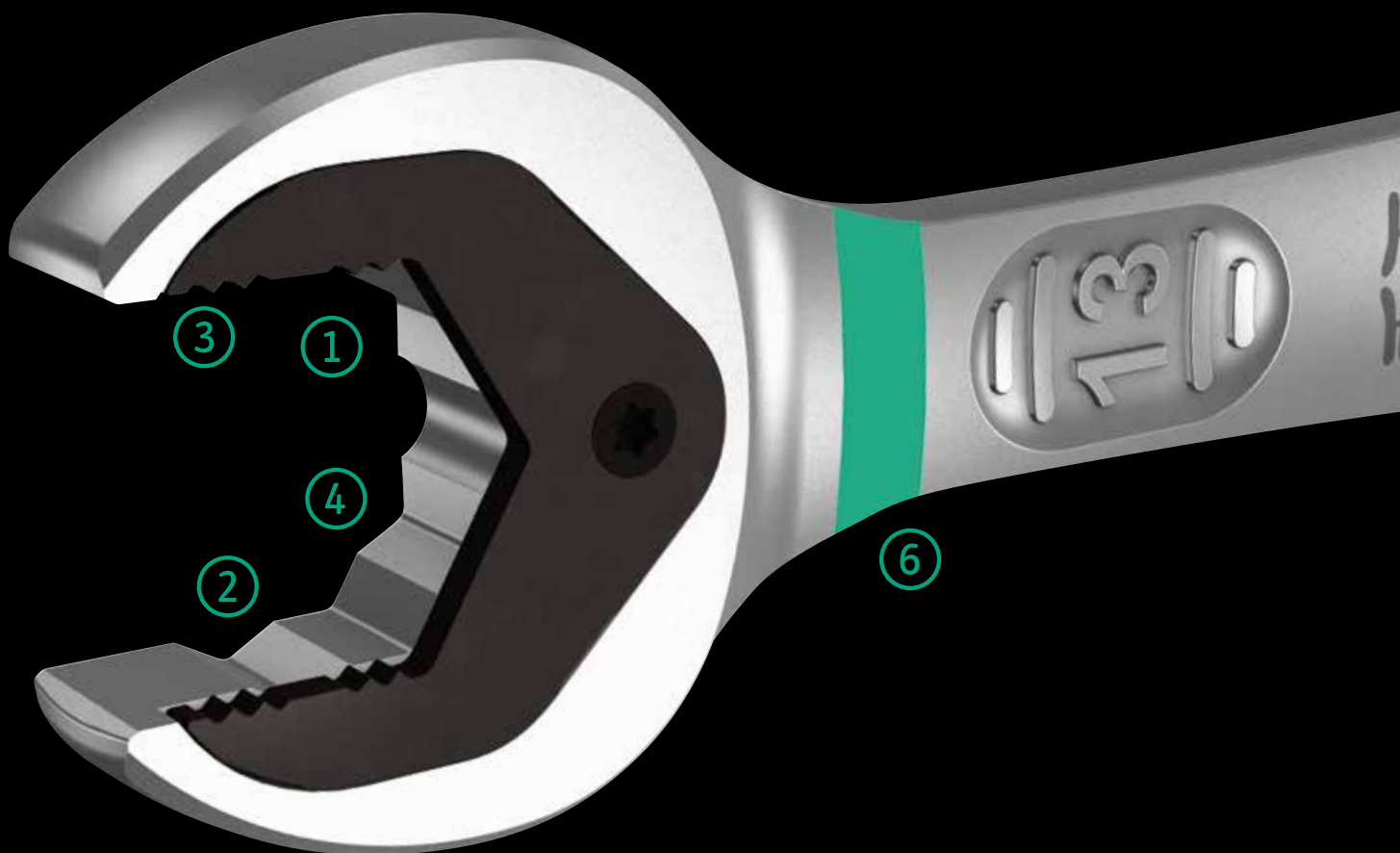

Als wir anfangen, uns mit Maulschlüsseln zu beschäftigen, haben wir uns gefragt:

Warum muss man den Maulschlüssel immer wenden, warum ist er überhaupt gekröpft, warum verliert man ständig Schrauben, warum rutscht man ab und verletzt sich die Finger?

Das Neudenken des Mauls hat zu einem wahren Joker geführt.

1 Haltefunktion

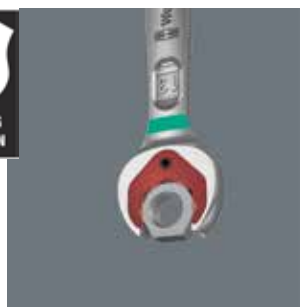

Mit der Haltefunktion des Jokers führen Sie Muttern und Schrauben direkt und sicher zum Einsatzort. Dort kann das Gewinde schnell und sicher eingefädelt werden. Ein Herunterfallen der Schraube oder Mutter kann effektiv vermieden werden. Das zeitaufwändige Suchen entfällt.

4 Kleiner Rückholwinkel



Statt 60° bringt der Joker jetzt den 30° Rückholwinkel mit Doppelsechskant-Geometrie. Damit – und mit seinem geraden Kopf macht der Joker jetzt das Wenden des Schlüssels überflüssig. Mit dem Joker lösen, kontern und ziehen Sie ab jetzt Schrauben und Muttern in Situationen an, in denen

herkömmliche Werkzeuge versagen.



2 Endanschlag



kann viel mehr Kraft aufgebracht werden.

Schlüssel immer wieder neu aufsetzen, permanent nachsetzen, Kraft dosieren, um Verletzungsgefahren zu vermeiden? Das war gestern. Heute verringert der Joker mit seinem Endanschlag die Abrutschgefahr vom Schraubenkopf nach unten. Das macht vieles einfacher. Und: beim Schrauben

3 Doppelsechskant-Geometrie



Die clevere Doppelsechskant-Geometrie des Jokers macht die Verbindung mit Schraube oder Mutter formschlüssig – das sitzt. Und die auswechselbare, gehärtete Metallplatte im Maul des Jokers verbeißt sich mit extrem harten Spitzen in die Schraube. Beides verringert die Abrutschgefahr auch bei hohen Drehmomenten.

5 Feinverzahnte Ratschenmechanik

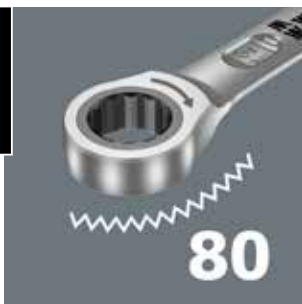

Die Ratschenmechanik auf der Ringseite weist eine außergewöhnlich hohe Feinverzahnung mit 80 Zähnen auf und sorgt für Flexibilität auch in engen Bauräumen.

6 Wera Werkzeugfinder „Take it easy“



Take it easy Werkzeugfinder mit Farbkennzeichnung nach Größen – zum einfachen und schnellen Finden des benötigten Werkzeugs.

Joker 6000 – Sortiment

6000 Joker Maul-Ringratschen-Schlüssel, metrisch

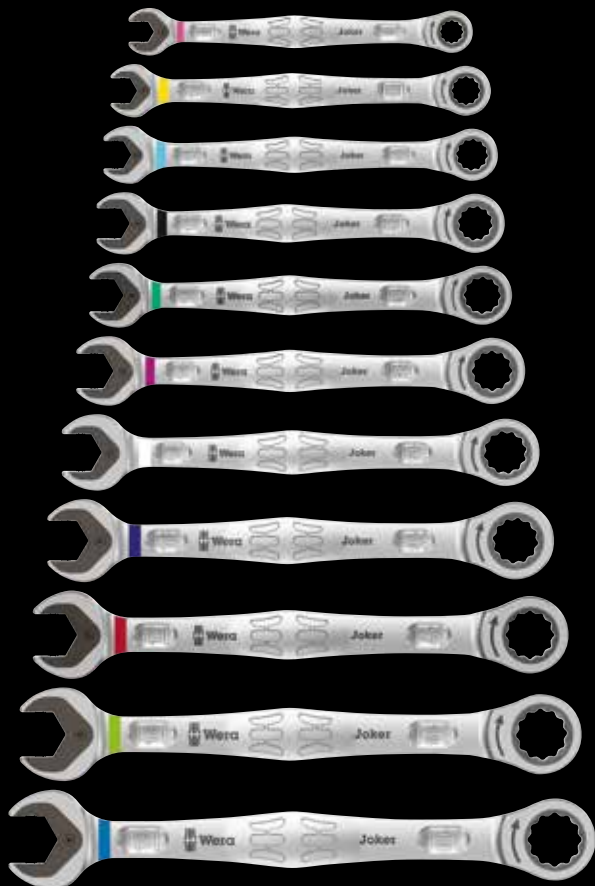

Anwendung: Sechskant-Schraubköpfe bzw. -Muttern

Ausführung: Maul- und Ringratschenschlüssel

	mm	mm	mm	mm	mm	mm
05073268001	8	144	20	5,5	18	7
05073270001	10	159	22	5,5	21	7,2
05073271001	11	165	25	6,3	22	7,5
05073272001	12	170,7	26,3	6,6	25	8,5
05073273001	13	177	27,3	7	25	8,6
05073274001	14	188	29,3	7,5	28	9,2
05073275001	15	200	32,3	7,8	28,5	9,2
05073276001	16	212	35	8,2	32,7	10,5
05073277001	17	224	37,2	8,5	32,7	10,5
05073278001	18	235	39	9	33,8	11
05073279001	19	246	42	9,5	34,8	11

6000 Joker 4 Set 1 Maul-Ringratschenschlüssel-Satz



Ringratschen-Maulschlüssel-Satz

4-teilig

In robuster Tasche

05073290001	6000 Joker	1x 10x159; 1x 13x177; 1x 17x224; 1x 19x246
-------------	------------	--

6000 Joker 11 Set 1 Maul-Ringratschenschlüssel-Satz



Ringratschen-Maulschlüssel-Satz

11-teilig

In robuster Tasche

05020013001	6000 Joker	1x 8x144; 1x 10x159; 1x 11x165; 1x 12x170,7; 1x 13x177; 1x 14x188; 1x 15x200; 1x 16x212; 1x 17x224; 1x 18x235; 1x 19x246
-------------	------------	--

6000 Joker Maul-Ringratschen-Schlüssel, zöllig

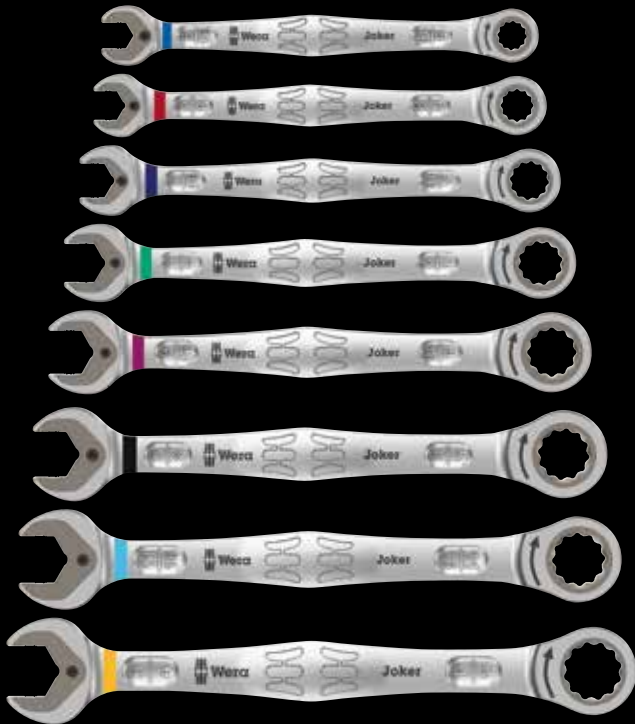

Anwendung: Sechskant-Schraubenköpfe bzw. -Muttern

Ausführung: Maul- und Ringratschenschlüssel

		mm	mm	mm	mm	mm
05073280001		5/16"	144	20	5,5	7
05073281001		3/8"	159	22	5,5	7,2
05073282001		7/16"	165	25	6,3	7,5
05073283001		1/2"	177	27,3	7	8,6
05073284001		9/16"	188	29,3	7,5	9,2
05073285001		5/8"	212	35	8,2	10,5
05073286001		11/16"	235	39	9	11
05073287001		3/4"	246	42	9,5	11

6000 Joker 4 Imperial Set 1 Maul-Ringratschenschlüssel-Satz, zöllig



Ringratschen-Maulschlüssel-Satz
4-teilig
In robuster Tasche

05073295001	
6000 Joker	1 x 7/16"x165; 1 x 1/2"x177; 1 x 9/16"x188; 1 x 3/4"x246

6000 Joker 8 Imperial Set 1 Maul-Ringratschenschlüssel-Satz, zöllig



Ringratschen-Maulschlüssel-Satz
8-teilig
In robuster Tasche

05020012001	
6000 Joker	1 x 5/16"x144; 1 x 3/8"x159; 1 x 7/16"x165; 1 x 1/2"x177; 1 x 9/16"x188; 1 x 5/8"x212; 1 x 11/16"x235; 1 x 3/4"x246



Wera Werkzeuge GmbH
Korzter Straße 21-25
D-42349 Wuppertal

Phone: +49 (0)202/4045-0
Fax: +49 (0)202/4045 276
E-Mail: info@wera.de

www.wera.de

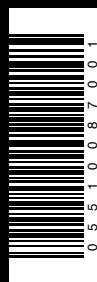

DE 05 510087 001 - 0056294 - 04